

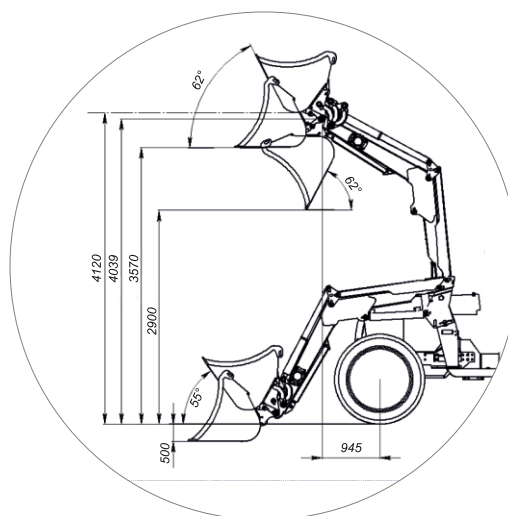

Фронтальный погрузчик TURS-1500M является самым универсальным рабочим инструментом в модельном ряду TURS. Благодаря увеличенной до 1700кг грузоподъемности и наибольшей во всей линейке высоте до оси вращения рабочего органа равной 4,04м этот погрузчик обладает самым лучшим соотношением цены и получаемых технических возможностей. Богатая базовая комплектация делает его незаменимым помощником в любом хозяйстве.

Технические характеристики

Агрегируемость	MTЗ 80/82(.1.3)/826/892(.2)920(.3)/952(.2.3)/1021.3 1025(.2.3)/1221(.2.3)/1222.3/1523(.3), ZOOMLION RN 1104/904, LOVOL 904D
Грузоподъемность	1700 кг
Высота подъема до оси вращения рабочего органа	4,04 м
Толщина стенки рамы (в опасном сечении)	5 мм (10 мм)
Гидроцилиндры	80x40
Масса конструкционная	866 кг



Артикул: КУН (TURS)-1500-0

- Быстросъем погрузчика
- Еврорама
- Порошковая окраска на автоматической линии
- Фиксатор осей шарниров от проворотов
- Металлофторопластовые подшипники скольжения
- Пресс масленки
- Уровень положения ковша
- Ограждение радиатора
- Разгружающие тяги

Артикул: КУН (TURS)-1500-0Д**

- Быстросъем погрузчика
- Еврорама
- Порошковая окраска на автоматической линии
- Фиксатор осей шарниров от проворотов
- Металлофторопластовые подшипники скольжения
- Пресс масленки
- Уровень положения ковша
- Ограждение радиатора
- Разгружающие тяги
- Джойстик
- Плавающее положение ковша
- Выворот ковша 100°

Доп.оснащение

- Удлинитель стрелы на 0,5 м
- Джойстик

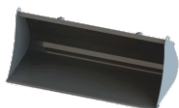
Ковш

Артикул	КУН(TURS)-2000-9	КУН(TURS)-2000-1	КУН(TURS)-2000-2	КУН(TURS)-2000-6	КУН(TURS)-2000-3
Объем, м3	0,43	0,6	0,8	1,2	1,5
Ширина, м	1,4	2,0	2,0	2,0	2,3
Масса, кг	131	191	194	300	374

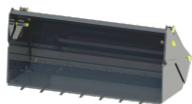
Ковш челюстной

	для работы без джойстика	для работы с джойстиком	для работы без джойстика	для работы с джойстиком
Артикул	КУН(TURS)-2000-14	КУН(TURS)-2000-14Д	КУН(TURS)-2000-15	КУН(TURS)-2000-15Д
Объем, м3	0,6	0,6	0,8	0,8
Ширина, м	2,0	2,0	2,0	2,0
Масса, кг	308	308	329	329

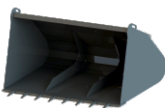
Ковш с зубьями

Артикул	КУН(TURS)-2000-2А
Объем, м3	0,8
Ширина, м	2,0
Масса, кг	234

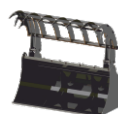
Ковш-захват

	для работы без джойстика	для работы с джойстиком
Артикул	КУН(TURS)-2000-33	КУН(TURS)-2000-33Д
Объем, м3	0,8	0,8
Ширина, м	2,0	2,0
Масса, кг	445	445

Бревнозахват

	для работы без джойстика	для работы с джойстиком
Артикул	КУН(TURS)-2000-5	КУН(TURS)-2000-5Д
D захвата, мм	150-700	150-700
Масса, кг	240	240

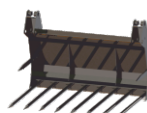
Вилы без прижима

Артикул	КУН(TURS)-2000-12-01
Ширина, м	1,5
Масса, кг	178

Вилы с прижимом

	для работы без джойстика	для работы с джойстиком
Артикул	КУН(TURS)-2000-12	КУН(TURS)-2000-12Д
Ширина, м	1,5	1,5
Масса, кг	301	301

Грузоподъемное устройство

Артикул	КУН(TURS)-2000-8
Высота погрузки, м	3,9
Масса, кг	70

Вилочный захват

Артикул	КУН(TURS)-2000-13
Длина вилки, м	1,0
Ширина вилки, м	0,1
Масса, кг	183

Подъемник мешков BIG BAG

Артикул	КУН(TURS)-2000-7
Высота погрузки, м	4,9
Вылет крюка, мм	440
Масса, кг	100

Гребельная решетка



	для работы без джойстика	для работы с джойстиком
Артикул	КУН(TURS)-2000-4	КУН(TURS)-2000-4Д
Высота погрузки, м	3,9	3,9
Масса, кг	360	360

Приспособление для погрузки рулонов и контейнеров (ППРК)

Артикул	КУН(TURS)-2000-10
Высота погрузки, м	4,9
Вылет крюка, мм	440
Масса, кг	102

Приспособление для погрузки рулонов (ППР)

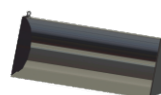
Артикул	КУН(TURS)-2000-11
Высота погрузки, м	3,9
Масса, кг	84

Отвал бульдозерный

Артикул	КУН(TURS)-2000-19
Ширина захвата, м	2,0
Масса, кг	127

Захват универсальный

	для работы без джойстика	для работы с джойстиком
Артикул	КУН(TURS)-2000-18	КУН(TURS)-2000-18Д
Высота погрузки, м	3,9	3,9
Масса, кг	200	200

Отвал коммунальный

	для работы без джойстика	для работы с джойстиком
Артикул	КУН(TURS)-2000-30	КУН(TURS)-2000-30Д
Ширина, м	2,5	2,5
Масса, кг	233	233