

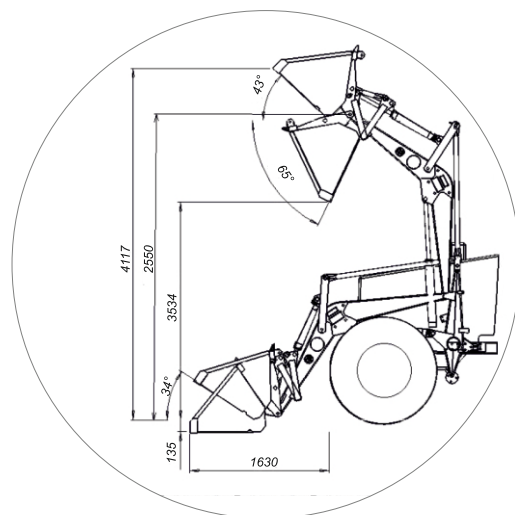

Фронтальный погрузчик ПКУ-0,8 является самой массовой моделью в линейке завода. На протяжении многих лет тысячи этих погрузчиков выполняют погрузочно-разгрузочные и планировочные работы в сельскохозяйственных, строительных, дорожных и многих других хозяйствах по всей стране. Благодаря своей простоте, надежности, легкости обслуживания и ремонта погрузчик завоевал поистине народное доверие.

Технические характеристики

Агрегируемость	МТЗ 80/82(.1)/826/892(.2), ЮМЗ, Т-40
	ЛТЗ-55/60/60АВ
Грузоподъемность	800 кг
Высота подъема до оси вращения рабочего органа	3,53 м
Толщина стенки рамы	5 мм
Гидроцилиндры	80x40
Масса конструкционная	550 кг



Артикул: ПКУ-0,8-0

- Порошковая окраска на автоматической линии
- Металлокерамические подшипники скольжения
- Уровень положения ковша
- Ограждение радиатора
- Разгружающие тяги

Доп.оснащение

- Удлинитель стрелы на 0,5 м
- Джойстик

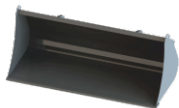
Ковш

Артикул	ПКУ-0,8-5-04	ПКУ-0,8-5	ПКУ-0,8-5-05
Объем, м3	0,5	0,8	1,5
Ширина, м	1,4	1,4	2,3
Масса, кг	145	145	334

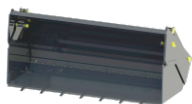
Ковш челюстной

Артикул	ПКУ-0,8-21-01
Объем, м3	0,6
Ширина, м	2,0
Масса, кг	308

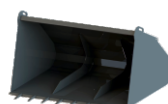
Ковш с зубьями

Артикул	ПКУ-0,8-5-04/01
Объем, м3	0,5
Ширина, м	1,4
Масса, кг	149

Бревнозахват

Артикул	ПКУ-0,8-19
D захвата, мм	150-700
Масса, кг	247

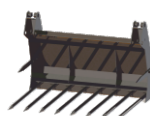
Вилы без прижима

Артикул	ПКУ-0,8-12-01
Ширина, м	1,5
Масса, кг	165

Вилы с прижимом

Артикул	ПКУ-0,8-12
Ширина, м	1,5
Масса, кг	230

Грузоподъемное устройство

Артикул	ПКУ-0,8-8
Высота погрузки, м	3,5
Масса, кг	2,7

Вилочный захват

Артикул	ПКУ-0,8-7
Длина вилки, м	1,0
Ширина вилки, м	0,1
Масса, кг	108

Грабельная решетка

Артикул	ПКУ-0,8-4
Высота погрузки, м	3,5
Масса, кг	350

Приспособление для погрузки контейнеров (ППК)

Артикул	ПКУ-0,8-16-01
Высота погрузки, м	5,05
Вылет крюка, мм	440
Масса, кг	63

Приспособление для погрузки рулонов и контейнеров (ППРК)



Артикул	ПКУ-0,8-4
Высота погрузки, м	5,05
Вылет крюка, мм	440
Масса, кг	96

Приспособление для погрузки рулонов (ППР)

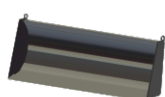

Артикул	ПКУ-0,8-13
Высота погрузки, м	3,5
Масса, кг	80

Захват универсальный

Артикул	ПКУ-0,8-18
Высота погрузки, м	3,5
Масса, кг	200

Отвал бульдозерный

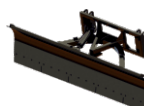
Артикул	ПКУ-0,8-17-01
Ширина захвата, м	2,0
Масса, кг	128

Отвал коммунальный

Артикул	ПКУ-0,8-15
Ширина, м	2,5
Масса, кг	254